



# 8858

## Art Master Desk™

For assistance or replacement parts please contact :

The Step2 Company, LLC.  
10010 Aurora-Hudson Rd.  
Streetsboro, OH 44241 USA  
1-800-347-8372 USA & Canada Only  
(330)656-0440  
www.step2.com

Uk freephone: 0800 393159  
Step2 UK website: www.step2uk.com

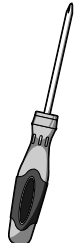
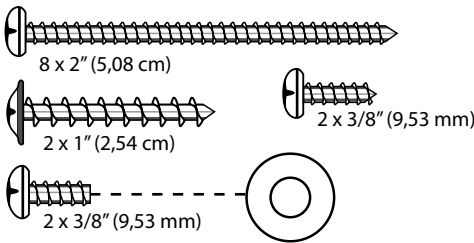
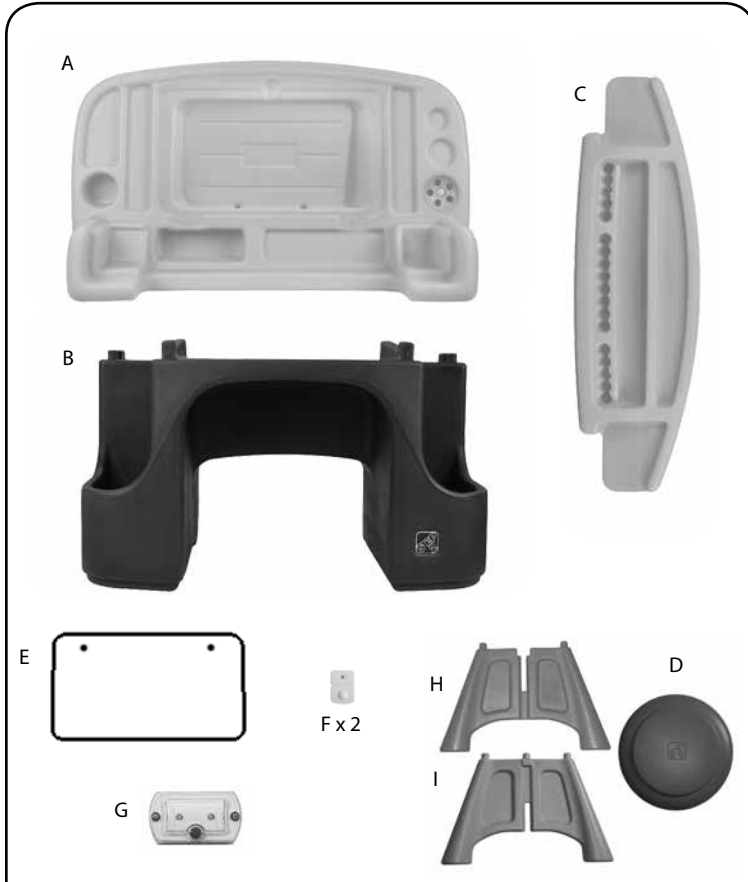

**Required/ Requis / Componentes necesarios/ Funziona con/ Vereist/ Necessário/ Wymagane/ 需要:** مطلوب:

- 3 "AAA" batteries, (NOT INCLUDED) for light.
  - 3 piles « AAA » (NON INCLUSES) pour lumière.
  - 3 pilas AAA (NO INCLUIDAS) para la luz.
  - 3 batterie "AAA" (NON INCLUSE) per il luce.
  - 3 'AAA' batterijen, (NIET MEEGELEVERD) voor licht.
  - 3 Pilhas "AAA" (NÃO INCLuíDAS) para o luz.
  - 3 baterie „AAA" (NIE DOŁĄCZONO) do światła.
  - 3 节灯用 "AAA" 电池 (不包括)。
- 3 بطاريات "AAA" (غير موجودة مع المنتج) للضوء.



### ENGLISH

**WARNING: CHOKING HAZARD** - Small parts. Sharp points.  
Adult assembly required.

**WARNING: FALL HAZARD** - Do not allow children to:  
- sit or stand on desk top or stand on chair/ stool.  
- tip chair/ stool backwards.

**OBSERVE THE FOLLOWING STATEMENTS AND WARNINGS TO REDUCE THE LIKELIHOOD OF SERIOUS OR FATAL INJURY. SAVE THIS SHEET FOR FUTURE REFERENCE.**

### SAFETY INFORMATION

- Use for children from ages 3 years and up.
- Provide adult supervision at all time.
- Instruct children **not** to use product until properly assembled.
- Do not exceed 75 lbs (34 kg) on seat. Limit 1 child.
- Use only water soluble or Non-Permanent markers.
- Use caution **not to** over-tighten screws or they will not hold parts together appropriately.

**INSPECT THIS PRODUCT BEFORE EACH USE. TIGHTLY SECURE CONNECTIONS AND REPLACE DAMAGED OR WORN COMPONENTS. CONTACT THE STEP2 COMPANY FOR REPLACEMENT PARTS.**

### CLEANING INSTRUCTIONS

- General Cleaning: Use mild soapy water.

### DISPOSAL INSTRUCTIONS

Please recycle when possible. Disposal must be in compliance with government regulations.

### IMPORTANT:

Do not mix old and new batteries.  
Do not mix alkaline, standard (carbon-zinc), or rechargeable (nickel-cadmium) batteries.  
Do not recharge non-rechargeable batteries.  
Rechargeable batteries are to be removed from the toy before recharging.  
Rechargeable batteries are to be charged only under adult supervision.  
Batteries must be inserted with the correct polarity.  
Exhausted batteries are to be removed from the toy.  
The supply terminals are not to be short circuited.

Thank you for purchasing the Step2® Art Master Desk™. We'd appreciate a few minutes of your time to complete a brief survey so we can continue providing you with great products.

To participate, please visit our website at:

[www.step2.com/survey/?partnumber=885800](http://www.step2.com/survey/?partnumber=885800)

Thank you for your time,  
Your friends at Step2.

### FRANÇAIS

**MISE EN GARDE: DANGER D'ÉTOUFFEMENT** - Petite pièces.  
Assemblage par un adulte requis.

**MISE EN GARDE: DANGER DE CHUTE** - Ne laissez jamais les enfants :  
- s'asseoir ou se mettre debout sur le bureau ou la chaise/le tabouret.  
- pencher la chaise/le tabouret vers l'arrière.

**RESPECTEZ LES ÉNONCÉS ET AVERTISSEMENTS SUIVANTS POUR RÉDUIRE LA PROBABILITÉ DE BLESSURES GRAVES, VOIRE MORTELLES. CONSERVEZ CETTE FEUILLE POUR RÉFÉRENCE ULTÉRIEURE.**

### RENSEIGNEMENTS DE SÉCURITÉ

- Conçu pour une utilisation par des enfants de 3 ans et plus.
- Assurer une supervision par un adulte en tout temps.
- Dire aux enfants :  
- de ne pas utiliser le produit jusqu'à ce qu'il soit assemblé correctement.

- Poids maximum de l'enfant : 34 kg. (75 lb) par siège. Limite d'un seul utilisateur.
- Utiliser seulement des marqueurs solubles dans l'eau ou non-permanents.
- Veillez à **ne pas** trop serrer les vis pour qu'elles tiennent les pièces ensemble de façon appropriée.

**INSPECTEZ CE PRODUIT AVANT CHAQUE UTILISATION. SERREZ BIEN LES CONNEXIONS ET REMPLACEZ LES COMPOSANTS USÉS OU ENDOMMAGÉS. CONTACTEZ LA SOCIÉTÉ STEP2 POUR DES PIÈCES DE RECHANGE.**

## INSTRUCTIONS DE NETTOYAGE

- Nettoyage général : utilisez de l'eau savonneuse douce.

## INSTRUCTIONS DE MISE AU REBUT

Veillez recycler dans la mesure du possible. L'élimination doit être conforme à toutes les lois nationales.

## IMPORTANT :

N'utilisez pas à la fois des piles usagées et des piles neuves.

N'utilisez pas à la fois des piles alcalines et des piles standard (carbone-zinc) ou des piles rechargeables (nickel-cadmium).

Ne rechargez pas des piles non rechargeables.

Les piles rechargeables doivent être retirées du jouet avant d'être rechargées. Les

piles rechargeables ne doivent être rechargées qu'en présence d'un adulte.

Les piles doivent être mises en place en respectant la polarité indiquée.

Enlevez les piles usées du jouet.

Les bornes d'alimentation ne doivent pas être court-circuitées.

## ESPAÑOL

**ADVERTENCIA: RIESGO DE ASFIXIA:** Contiene piezas pequeñas. Requiere montaje por parte de un adulto.

**ADVERTENCIA: RIESGO DE CAÍDAS** - No permita que los niños:  
 - se sienten o paren en la parte superior del escritorio ni se paren en la silla o banco.  
 - inclinen la silla o banco hacia atrás.

**RESPETE LAS SIGUIENTES RECOMENDACIONES Y ADVERTENCIAS PARA DISMINUIR LA PROBABILIDAD DE SUFRIR LESIONES GRAVES O MORTALES. CONSERVE ESTA HOJA PARA SU CONSULTA EN EL FUTURO.**

## INFORMACIÓN DE SEGURIDAD

- Uso para niños de 3 años de edad en adelante.
- Este producto requiere supervisión adulta en todo momento.
- Impida que los niños utilicen este producto hasta que se haya finalizado su montaje.
- No exceda 34 kg (75 lb) en el asiento. Limitado a 1 niño
- Utilice únicamente marcadores solubles en agua o no permanentes.
- Procure **no** apretar demasiado los tornillos, ya que podrían no asegurar las piezas correctamente.

**EXAMINE EL PRODUCTO ANTES DE CADA UTILIZACIÓN. FIJE LAS CONEXIONES Y REEMPLACE LOS COMPONENTES QUE PRESENTEN DAÑOS O DESGASTE. PÓNGASE EN CONTACTO CON LA EMPRESA STEP2 PARA OBTENER PIEZAS DE REPUESTO.**

## INSTRUCCIONES PARA LA LIMPIEZA

- Limpieza general: Utilice una solución de agua y jabón suave.

## INTRUCCIONES PARA LA ELIMINACIÓN

Recicle los componentes si tiene la posibilidad. La eliminación de este producto se debe realizar de conformidad con la Normativa Gubernamental.

## IMPORTANTE:

No utilice pilas viejas y pilas nuevas al mismo tiempo.

No mezcle pilas alcalinas, pilas comunes (de carbono-cinc) y pilas recargables entre sí (nickel-cadmium).

No recargue pilas que no sean recargables.

Retire las pilas recargables del juguete antes de recargarlas. Recargue las pilas siempre bajo la supervisión de un adulto.

Instale las pilas con la polaridad correcta.

Extraiga del juguete las pilas que estén descargadas.

Compruebe que no se hayan producido cortocircuitos en las terminales de suministro.

## ITALIANO

**AVVERTENZE: RISCHIO DI SOFFOCAMENTO** - Parti di dimensioni ridotte. È necessario il montaggio da parte di adulti.

**AVVERTENZE: PERICOLO DI CADUTA** - Non consentire ai bambini di:  
 - sedersi o alzarsi in piedi sulla scrivania o alzarsi in piedi sulla sedia/sullo sgabello.  
 - spostare indietro la sedia/lo sgabello.

**OSSERVARE LE SEGUENTI DICHIARAZIONI E AVVERTENZE PER RIDURRE IL RISCHIO DI INFORTUNI GRAVI O FATALI. CONSERVARE QUESTO FOGLIO PER FUTURO RIFERIMENTO.**

## INFORMAZIONI SULLA SICUREZZA

- Per l'uso da parte di bambini dai 3 anni in su.
- È necessaria la supervisione costante da parte di un adulto.
- Insegnare ai bambini di non utilizzare l'apparecchio prima del montaggio.
- Il carico sul sedile non deve essere superiore a 34 kg. (75 lb). Destinato all'uso da parte di 1 solo bambino.
- Utilizzare solo con pennarelli idrosolubili o non permanenti.
- Fare attenzione a non stringere eccessivamente le viti, in modo da impedire che i componenti siano collegati in modo non appropriato.

**ISPEZIONARE QUESTO PRODOTTO PRIMA DI CIASCUN UTILIZZO. CHIUDERE FERMAMENTE LE CONNESSIONI E SOSTITUIRE I COMPONENTI DANNEGGIATI O USURATI. CONTATTARE STEP2 COMPANYY PER OTTENERE RICAMBI.**

## ISTRUZIONI PER LA PULIZIA:

- Pulizia generale: Utilizzare acqua con sapone delicato.

## ISTRUZIONI PER LO SMALTIMENTO:

Riciclare quando possibile. Lo smaltimento deve essere effettuato in conformità con tutti i regolamenti previsti dal governo.

## IMPORTANTE:

Non mescolare batterie scariche e nuove.

Non mescolare batterie alcaline, standard (zinco-carbonio) o ricaricabili (nickel-cadmio). Non tentare di ricaricare batterie non ricaricabili.

Rimuovere dal giocattolo le batterie ricaricabili prima di ricaricarle. Le batterie devono essere ricaricate sotto la supervisione di un adulto.

Inserire le batterie con la polarità corretta

Rimuovere dal giocattolo le batterie scariche.

## NEDERLANDS

**WAARSCHUWING: VERSTIKKINGSGEVAAR** - Kleine onderdelen. Montage door volwassene vereist.

**WAARSCHUWING: VALGEVAAR** - Laat kinderen niet:  
 - zitten of staan op het bureaublad of staan op de stoel/kruk.  
 - de stoel/kruk achterover kantelen.

**NEEM DE VOLGENDE VERKLARINGEN EN WAARSCHUWINGEN IN ACHT OM WAARSCHIJNLIJK ERNSTIG OF FATAAL LETSEL TE VERMINDEREN. BEWAAR DIT BLAD VOOR TOEKOMSTIGE REFERENTIE.**

## VEILIGHEIDSINFORMATIE

- Bestemd voor gebruik door kinderen van 3 jaar en ouder.
- Zorg te allen tijde voor toezicht van een volwassene.
- Instrueer kinderen:  
 - het product niet te gebruiken tot het goed in elkaar is gezet.
- Maximaal gewicht van kind: 34 kg. (75 lbs) per zitting. Limiet 1 kind.
- Gebruik alleen in water oplosbare of niet-permanente markeerstiften.
- Wees voorzichtig dat de schroeven niet te vast worden aangedraaid, anders houden ze de onderdelen niet goed aan elkaar.

**DIT PRODUCT VÓÓR ELK GEBRUIK INSPECTEREN. DRAAI VERBINDINGEN GOED VAST EN VERVANG BESCHADIGDE OF VERSLETEN COMPONENTEN. NEEM CONTACT MET DE STEP2 COMPANYY VOOR VERVANGINGSONDERDEEN.**

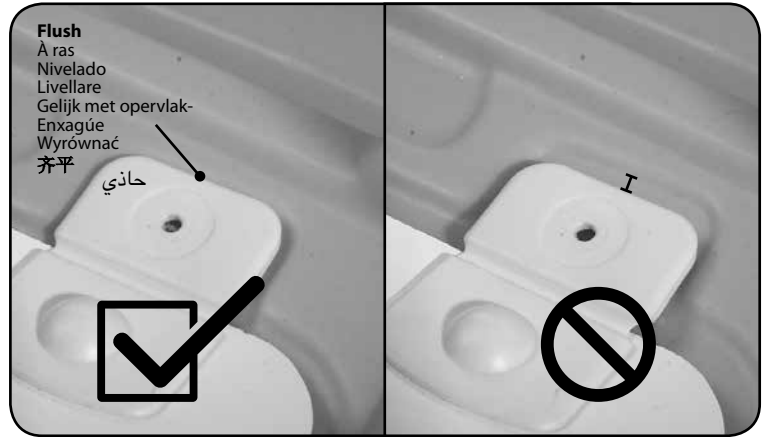
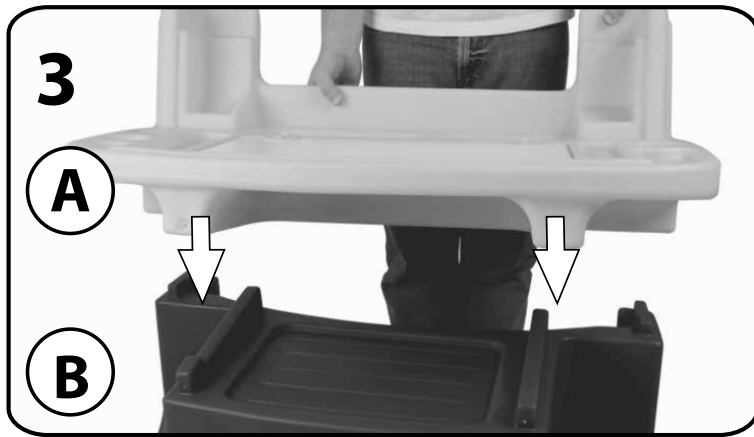
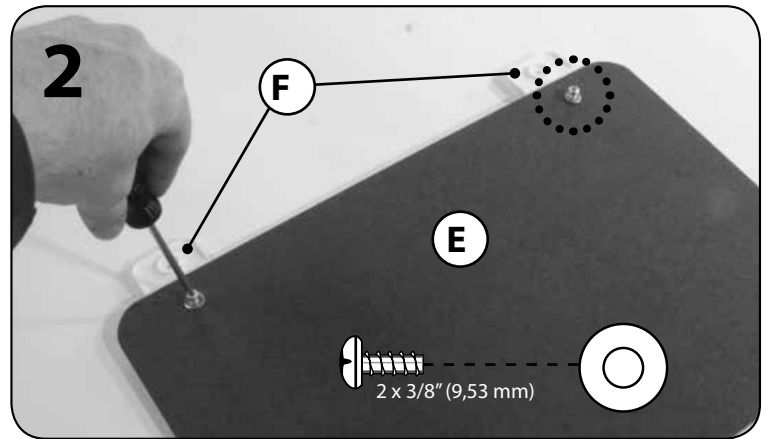
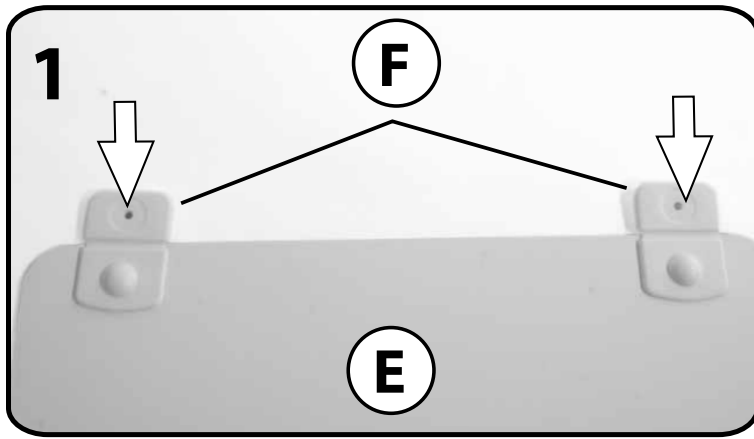

**Repeat to the other side.**  
 Procédez de même de l'autre côté.  
 Repita en el lateral opuesto.  
 Ripetere sull'altro lato.  
 Herhaal aan de andere kant.

Repita para o outro lado.  
 Powtórzyc po drugiej stronie.  
 在另一側重复。  
 كرر ذلك مع الجانب الآخر.

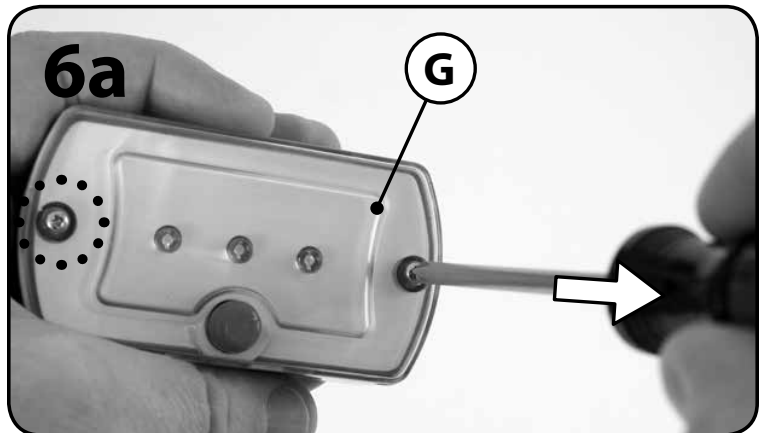

# 6b

## G1

## G2

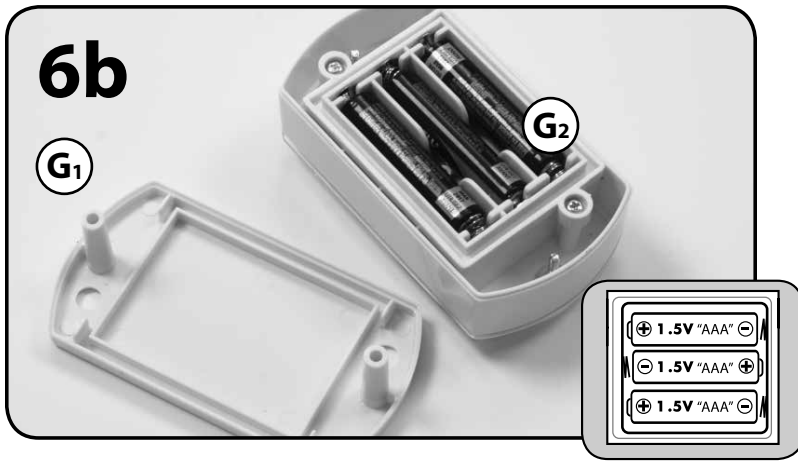

**Insert correct battery type as shown in diagram inside battery compartment.**

Insérez des piles du type correct comme indiqué dans le diagramme dans le compartiment des piles.

Instale en el compartimiento el tipo correcto de pila tal y como se muestra en el diagrama.

Inserire un tipo di batterie corretto come mostrato nel diagramma all'interno al compartimento delle batterie.

Breng de juiste batterijtypen in zoals afgebeeld in het schema in het batterijcompartiment.

Insira o tipo de pilhas correcto conforme indicado no diagrama no interior do compartimento das pilhas.

Włożyć odpowiednie baterie zgodnie z rysunkiem w komorze baterii.

如图所示，将正确型号的电池装入电池盒。

ضع بطاريات من النوع الصحيح كما هو موضح في الرسم التخطيطي الموجود داخل تجويف البطاريات.

# 7

## C

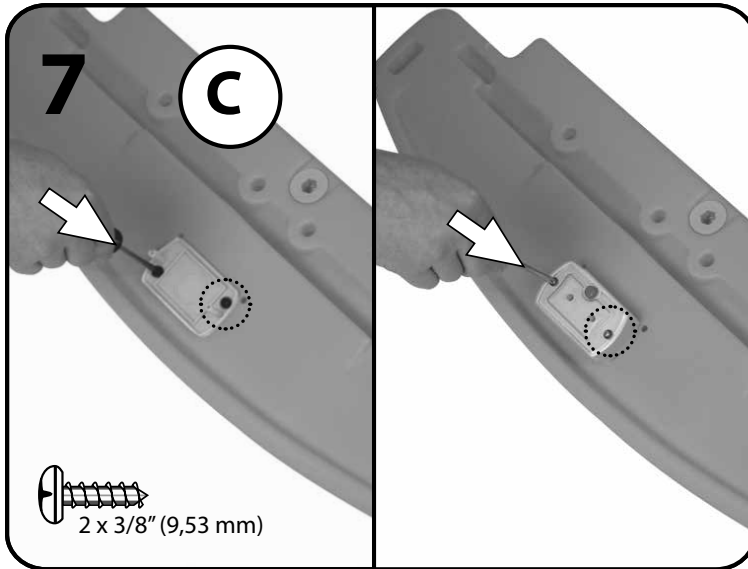

# 8

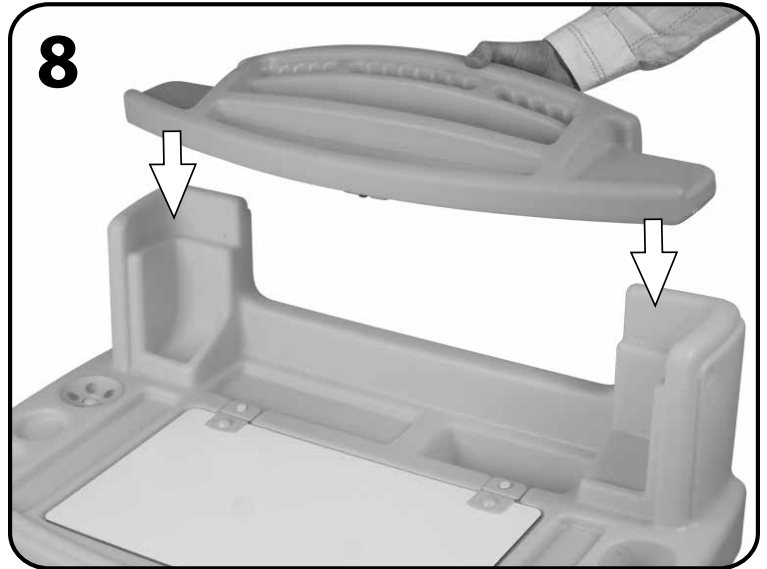

# 9

4 x 2" (5,08 cm)



**Repeat to the other side.**  
 Procédez de même de l'autre côté.  
 Repita en el lateral opuesto.  
 Ripetere sull'altro lato.  
 Herhaal aan de andere kant.  
 Repita para o outro lado.  
 Powtórzyc po drugiej stronie.  
 在另一侧重复。  
 كرر ذلك مع الجانب الآخر.

10



a

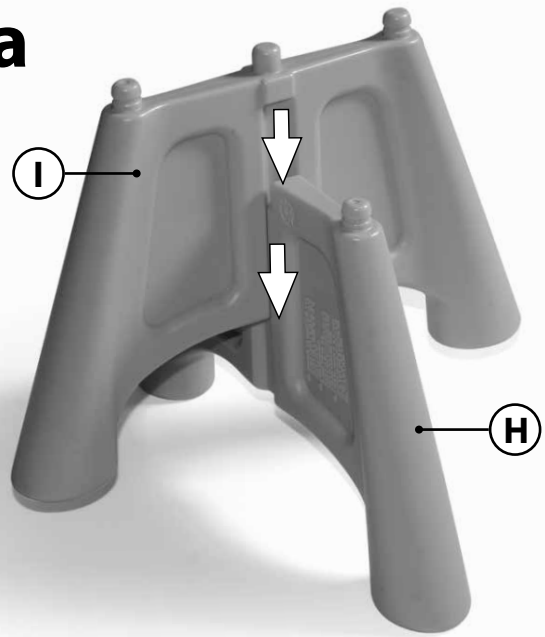

b

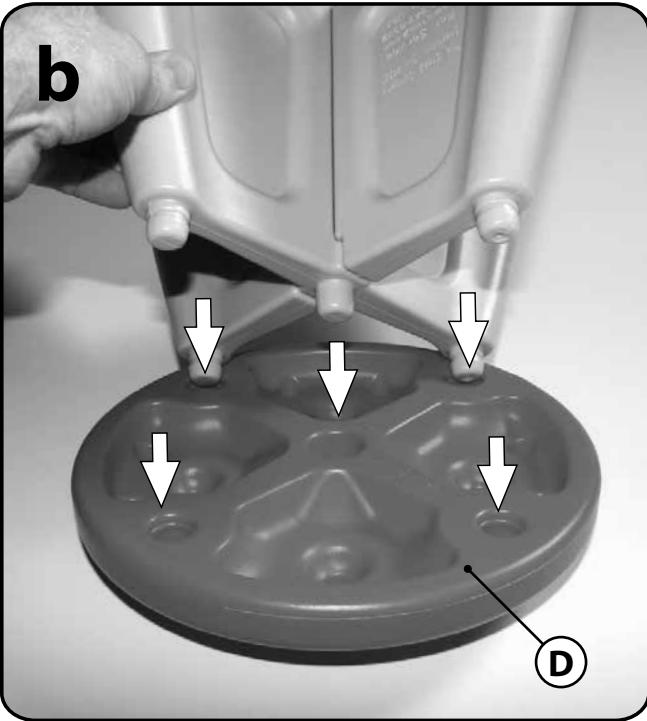

c

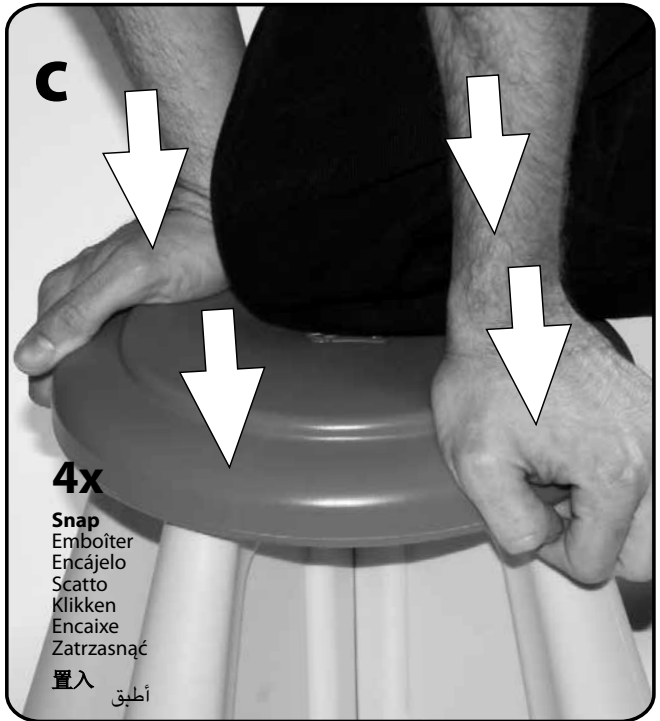

d

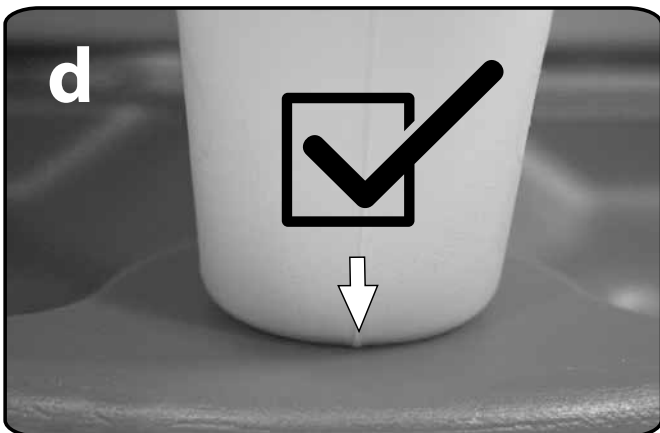

e





## REINIGINGSINSTRUCTIES

- Algemene reiniging: Een mild sopje gebruiken.

## AFVOERINSTRUCTIES

Wanneer mogelijk recycelen. Afvoeren moet gebeuren in overeenstemming met alle overheidsvoorschriften.

## BELANGRIJK:

Geen oude en nieuwe batterijen door elkaar gebruiken.  
Geen alkali-, standaard (koostofzink) of oplaadbare (nikkel-cadmium) batterijen door elkaar gebruiken.

Niet-oplaadbare batterijen mogen niet worden opgeladen.  
Oplaadbare batterijen dienen te worden verwijderd uit het speelgoed voordat ze opgeladen worden.  
Oplaadbare batterijen mogen alleen worden opgeladen onder toezicht van een volwassene.

Batterijen moeten met de juiste polariteit worden aangebracht.  
Lege batterijen dienen te worden verwijderd uit het speelgoed.  
De voedingspolen mogen niet worden kortgesloten.

## PORTUGUÊS



**AVISO: PERIGO DE SUFOCAMENTO** – Peças pequenas. A montagem deve ser realizada por um adulto.



**AVISO: PERIGO DE QUEDA** - Não permita que as crianças: - se sentem ou coloquem de pé numa cadeira/banco. - inclinem a cadeira/banco para trás.

**RESPEITE AS SEGUINTE ADVERTÊNCIAS E AVISOS PARA REDUZIR A PROBABILIDADE DE UMA LESÃO GRAVE OU FATAL. GUARDA ESTA FOLHA PARA REFERÊNCIA FUTURA.**

## INFORMAÇÕES DE SEGURANÇA

- Destina-se a ser utilizado por crianças com 3 ou mais anos de idade.
- É necessária uma vigilância permanente por parte de adultos.
- Instrua as crianças a:
  - não utilizarem o produto até que esteja devidamente montado.
- Não exceder os 34 kg (75 lbs) no assento. Limite de 1 criança.
- Utilizar apenas marcadores de tinta solúvel em água ou não permanentes.
- Tenha cuidado para não apertar demasiado os parafusos ou estes não irão prender adequadamente as peças.

**INSPECIONE ESTE PRODUTO ANTES DE CADA UTILIZAÇÃO. APERTE BEM AS LIGAÇÕES E SUBSTITUA OS COMPONENTES DANIFICADOS OU DESGASTADOS. CONTACTE A STEP2 COMPANY PARA OBTENIR PEÇAS DE SOBRESSELENTES.**

## INSTRUÇÕES DE LIMPEZA:

- Limpeza utilize: utilizee água ensaboada morna.

## INSTRUÇÕES DE ELIMINAÇÃO:

Recicle sempre que possível. A eliminação deve estar em conformidade com todas as regulamentações oficiais.

## IMPORTANTE:

Não misture pilhas novas com usadas.  
Não misture pilhas alcalinas, normais (carbono-zinco), ou recarregáveis (níquel-cádmio). Não recarregue pilhas não recarregáveis.  
As pilhas recarregáveis devem ser removidas do brinquedo antes de recarregar. As pilhas recarregáveis só devem ser carregadas sob a supervisão de um adulto.  
As pilhas devem ser inseridas com a polaridade correta.  
As pilhas esgotadas devem ser retiradas do brinquedo.  
Os terminais de alimentação não devem ser sujeitos a curto-circuito.

## POLSKI



**OSTRZEŻENIE! RYZYKO ZADŁAWIENIA** – małe części. Montaż powinna wykonać osoba dorosła.



## OSTRZEŻENIE! NIEBEZPIECZEŃSTWO UPADKU -

- Nie należy pozwalać dzieciom:
  - siadać ani stać na biurku albo krześle.
  - przechylać krzesła do tyłu.

**PRZESTRZEGANIE PONIŻSZYCH ZALECEŃ I OSTRZEŻEŃ ZMNIJSZY PRAWDOPODOBIENSTWO ODNIESIENIA POWAŻNYCH LUB ŚMIERTELNYCH OBRAŻEŃ CIAŁA. ZACHOWAĆ TĘ INSTRUKCJĘ DO PÓŹNIEJSZEGO UŻYTKU.**

## INFORMACJE DOTYCZĄCE BEZPIECZEŃSTWA

- Produkt przeznaczony do użytku dla dzieci powyżej 3 roku życia.
- Należy zapewnić nadzór osoby dorosłej nad dzieckiem przez cały czas.
- Polecić dzieciom, aby:
  - nie używały zabawki, dopóki nie zostanie odpowiednio zmontowana;
- Dopuszczalne obciążenie siedzenia: 34 kg (75 lbs). Przeznaczone do użytku przez 1 dziecko.
- Używać wyłącznie nietrwałych markerów, z tuszami rozpuszczalnymi w wodzie.
- Nie należy zbyt mocno dokręcać wkrętów, gdyż nie będą one złączać części w prawidłowy sposób.

**NALEŻY SPRAWDZAĆ PRODUKT PRZED KAŻDYM UŻYCIEM. MOCNO DOKRĘCIĆ POŁĄCZENIA I WYMIENIĆ USZKODZONE LUB ZUŻYTE CZĘŚCI. W CELU WYMIANY CZĘŚCI NALEŻY SKONTAKTOWAĆ SIĘ Z FIRMĄ STEP2.**

## INSTRUKCJA CZYSZCZENIA:

- Ogólne czyszczenie: Używać wody z dodatkiem mydła.

## INSTRUKCJA UTYLIZACJI:

Produkt należy zutylizować, jeśli to możliwe. Należy utylizować zgodnie z obowiązującymi, krajowymi przepisami.

## WAŻNE:

Nie łączyć starych i nowych baterii.  
Nie łączyć baterii alkalicznych, standardowych (węglowo-cynkowych) lub akumulatorów (NiCd).  
Nie wolno ładować baterii jednorazowych.  
Przed ładowaniem akumulatorów należy wyjąć je z zabawki.  
Akumulatorki należy ładować tylko pod nadzorem osób dorosłych.  
Podczas wkładania baterii należy zachować właściwą bieżunowość.  
Nie zwierać końcówek zasilających.

## 中文



**警告：窒息危險** – 小部件。尖角。要求成人組裝。



**警告：跌落危險** – 切勿讓兒童：  
- 坐或站在桌子上或站在椅子/凳子上。  
- 將椅子/凳子向后傾斜。

阅读以下陈述和警告，减少严重或致命伤害发生的可能性。  
保存本说明书以供今后参考。

## 安全信息:

- 供 3 岁及以上的儿童使用。
- 任何时候都需要有成人监督。
- 告诫儿童：
  - 不要在产品正确组装前使用。
- 座椅承重不得超过 75 磅 (34 公斤)。仅限 1 名儿童。
- 只用水溶笔或白板笔涂写。
- 请小心使用。不要过度拧紧螺钉，否则不能正确地紧固部件。

**每次使用前检查本产品。固定连接处，并换掉破损和磨损的部件。联系 Step2 有限公司获取替换零件。**

## 清洁指南

- **般清洁:** 使用温和的肥皂水。

## 处理指南

如可能，请回收利用。处理时必须遵守所有的政府规章。

## 电池安全信息:

**不要混用新旧电池。**

不要混用碱性、标准（碳锌）或充电（镍镉）电池。

不要给非充电电池充电。

充电电池应先从玩具中取出，然后进行充电。充电电池只能在成人监督下进行充电。

放入电池时，必须保证电极正确。

耗尽的电池应从玩具中取出。

供电端不应出现短路。

**تحذير:** خطر الاختناق - أجزاء صغيرة، حواف حادة، يجب تجميع المنتج بمعرفة شخص بالغ.

**تحذير:** لا تسمح للأطفال ب: خطر السقوط لتجنب الإصابات الخطيرة.  
- الجلوس أو الوقوف على سطح المكتب أو الوقوف على الكرسي/ الكرسي غير المزود بظهر أو ذراعين.  
- كإمالة الكرسي/ الكرسي غير المزود بظهر أو ذراعين للخلف.

قم بمراجعة الملاحظات والتحذيرات التالية لتقليل إمكانية التعرض لإصابة خطيرة أو مميتة. احتفظ بهذا الدليل للرجوع إليه في المستقبل .

**معلومات السلامة:**

- مخصص لاستخدام الأطفال من سن 3 سنوات فأعلى.
- يلزم إشراف البالغين على الدوام.
- وجه الأطفال للقيام بما يلي:
- عدم استخدام المنتج إلى أن يتم تجميعه بشكل صحيح.
- يجب ألا يتجاوز الوزن على المقعد 75 رطلاً (34 كجم). الحد المسموح به لطفل واحد.
- يوصى باستخدام أقلام التحديد التي تدوب ألوانها في الماء أو غير الدائمة فقط.
- توخى الحذر، لا تفرط في ربط المسامير اللولبية وإلا فلن تمسك الأجزاء ببعضها بشكل ملائم.

**إرشادات التنظيف:**

- التنظيف العام: استخدم مياه بصابون مخفف.

**إرشادات التخلص من المنتج**

الرجاء إعادة التدوير إن أمكن. يجب أن تتوافق طريقة التخلص من المنتج مع كل القوانين الحكومية.

**هام:**

- لا تضع بطاريات قديمة وأخرى جديدة معاً.
- لا تضع بطاريات قلووية، وبطاريات قياسية (كربون-زنك)، وبطاريات قابلة لإعادة الشحن (النيكل-الكادميوم) معاً.
- لا تقم بإعادة شحن البطاريات غير القابلة لإعادة الشحن.
- يجب نزع البطاريات القابلة لإعادة الشحن من اللعبة قبل إعادة شحنها.
- يجب شحن البطاريات القابلة لإعادة الشحن فقط تحت إشراف البالغين.
- يجب وضع البطاريات تبعاً لاتجاه الأقطاب الصحيح.
- يجب نزع البطاريات الفارغة من اللعبة.
- يجب أن لا يتم تقصير دائرة أطراف الإمداد.