

# 7357

## Shootin' Hoops Pro Basketball Set™



www.step2.com

For assistance or replacement parts please contact :

**The Step2 Company, LLC.**  
10010 Aurora-Hudson Rd.  
Streetsboro, OH 44241 USA  
1-800-347-8372 USA & Canada Only  
(330)656-0440  
www.step2.com

**Step2 UK LTD**  
Great Bank Road  
Wingates Industrial Estate  
BOLTON  
BL5 3XU  
  
Uk freephone: 0800 393159  
Step2 UK website: www.step2uk.com

### ENGLISH

Intended for use by children from ages 2 and up.  
**OBSERVE THE FOLLOWING STATEMENTS AND WARNINGS TO REDUCE THE LIKELIHOOD OF SERIOUS OR FATAL INJURY.**  
**SAVE THIS SHEET FOR FUTURE REFERENCE.**

#### WARNING

- Instruct children not to use product until properly assembled.
- Do not use without sand or water in the base.
- Holds up to 2.5 gal. (9.5 l.) of water and up to 30 lbs. (13,6 kg) of sand.
- Use only the balls provided with this unit.
- Never allow children to use the equipment in a manner other than intended.

#### WARNING: STRANGULATION HAZARD - Serious injury or death can occur.

- Do not:**
- attach jump ropes, clothes lines, pet leashes or other loose hanging items not specifically designed for use with this equipment.

#### INSTALLATION:

1. Create an obstacle-free site to reduce injury. Maintain a minimum distance of 6.5 feet (2 m) from structures or obstructions (examples: a fence, buildings, garages, houses, low hanging branches, tree stumps/roots, large rocks, bricks, concrete, laundry lines, or electrical wires)
2. Choose a level location for the equipment to reduce the likelihood of the play set tipping over
3. Provide enough room so that children can use equipment safely
4. Check to be sure all connections are tight. DO NOT allow children to play on the product until it is fully assembled.
5. **Decal Application:**  
Clean and dry area thoroughly. Center decal in area. Apply pressure from center to outer edge.

#### OPERATION INSTRUCTIONS:

1. An adult should supervise play on this product for children of all ages.
2. Dress children appropriately, including wearing well-fitting shoes that fully protect feet.
3. Instruct children to remove articles, before playing on equipment, that create hazards when they get tangled and caught. Examples include: ponchos, scarves, and other loose-fitting clothing, bike or other sports helmets.
4. Never allow children to:
  - use the equipment in a manner other than intended,
  - Use equipment when it is snow-covered or wet.
  - use this product when temperatures fall below 32°F (0°C). Plastic materials may become brittle and crack.

#### MAINTENANCE INSTRUCTIONS:

1. Inspect the product periodically for loose or damaged components. At the beginning of each season, re-install any plastic parts, that may have been removed and stored during the winter months. Check the following items at the beginning of each season at least twice monthly during the usage:
  - all connections for tightness, Tighten as required.
  - the condition of the equipment. Look for signs of wear and tear such as broken or missing components. Repair as necessary.

**Replace all damaged or worn parts as needed. For replacement parts, see Contact Information at the top of Page 1.**
2. For general cleaning we recommend mild soapy water.

#### DISPOSAL INSTRUCTIONS:

1. Disassemble so that no unreasonable hazards exist. Please recycle when possible. Disposal must be in compliance with all government regulations.

### FRANÇAIS

Conçu pour une utilisation par des enfants de 2 et plus.  
**RESPECTEZ LES ÉNONCÉS ET AVERTISSEMENTS SUIVANTS POUR RÉDUIRE LA PROBABILITÉ DE BLESSURE GRAVE, VOIRE MORTELLE.**  
**CONSERVEZ CETTE FEUILLE POUR RÉFÉRENCE ULTÉRIEURE.**

#### MISE EN GARDE

- Dites aux enfants de ne pas utiliser le produit jusqu'à ce qu'il soit assemblé correctement.
- N'utilisez pas le produit sans sable ni eau dans la base.
- Contient jusqu'à 9,5 l (2.5 gal.) de l'eau. Contient jusqu'à 13,6 kg (30 lb) de sable.
- N'utilisez que les balles fournies avec ce produit.
- Ne laissez jamais les enfants utiliser l'équipement de manière autre que celle prévue.

#### MISE EN GARDE: RISQUE D'ETRANGLEMENT - des blessures graves, voire mortelles, peuvent se produire.

- Ne pas :**
- attacher des cordes à sauter, des cordes à linge, des laisses pour animaux de compagnie ou 'autres objets mobiles suspendus qui ne sont pas spécifiquement conçus une utilisation avec cet équipement.

#### INSTALLATION :

1. Créez un site sans obstacles pour réduire les blessures. Maintenez une distance minimum de 2 m avec toute structure ou tout obstacle (par exemple, une barrière, un bâtiment, des branches basses pendantes, des souches et/ou racines d'arbres, de grandes roches, des briques, du béton, les garages, les maisons, ou fils électriques.
2. Choisissez pour l'équipement un emplacement de niveau afin de réduire le risque de basculement de l'ensemble.
3. Prévoyez suffisamment d'espace pour que les enfants puissent utiliser l'équipement en toute sécurité
4. Assurez-vous que toutes les connexions sont serrées. NE laissez PAS les enfants jouer sur le produit tant que ce dernier n'est pas complètement installé.
5. **Application des décalcomanies :** Nettoyez et séchez soigneusement la zone. Centrez la décalcomanie dans la zone. Appliquez une pression du centre vers le bord extérieur.

#### INSTRUCTIONS D'UTILISATION :

1. Les enfants de tous âges doivent jouer sur ce produit sous la supervision d'un adulte.
2. Les enfants doivent être vêtus de manière appropriée, y compris le port de chaussures bien ajustées qui protègent pleinement les pieds.
3. Dites aux enfants :
  - avant de jouer sur l'équipement, enlevez les articles qui créent des dangers s'ils s'emmêlent et se prennent. Parmi les exemples figurent les ponchos, les foulards et autres vêtements amples, les casques de vélo ou autres de sport.
4. Ne laissez jamais les enfants :
  - utiliser l'équipement de manière autre que celle prévue,
  - monter sur l'équipement quand il est recouvert de neige ou humide,
  - utiliser ce produit lorsque les températures chutent en dessous 0 °C (32 °F). Les produits en plastique peuvent se casser et se fissurer.

#### INSTRUCTIONS D'ENTRETIEN :

1. Vérifiez régulièrement l'état du produit afin de détecter toute pièce abîmée ou desserrée. Au début de chaque saison, remontez toute pièce en plastique enlevée durant l'entreposage du produit durant les mois d'hiver. Vérifiez les éléments suivants au début de chaque saison au moins deux fois par mois durant l'utilisation :
  - la solidité de toutes les connexions. Resserrez-les si nécessaire.
  - l'état de l'équipement. Vérifiez qu'il n'existe aucun élément usé ou abîmé, par exemple des composants cassés ou manquants. Effectuez toute réparation nécessaire.

**Pour les pièces de rechange, reportez-vous aux informations de contact en haut de la page 1.**
2. Pour un nettoyage général il est recommandé d'utiliser de l'eau avec du savon doux.

#### INSTRUCTIONS DE MISE AU REBUT:

1. Démontez afin d'éliminer tout danger déraisonnable. Veuillez recycler dans la mesure du possible. La mise au rebut doit être effectuée conformément à toutes les lois nationales

## ESPAÑOL

Se recomienda el uso de este producto para niños mayores de 2 años.

**RESPECTE LAS SIGUIENTES RECOMENDACIONES Y ADVERTENCIAS PARA DISMINUIR LA PROBABILIDAD DE SUFRIR LESIONES GRAVES O MORTALES.**

**CONSERVE ESTA HOJA PARA SU CONSULTA EN EL FUTURO.**



### ADVERTENCIA

- Asegúrese que los niños no utilicen este producto hasta que se haya finalizado su montaje.
- No lo use sin arena o agua en la base.
- Contiene hasta 9,5 l (2.5 gal.) de agua. Contiene hasta 13,6 kg (30 lb) de arena.
- Úsese sólo con las pelotas incluidas en este juego.
- Nunca permita que los niños utilicen el equipo de una manera para la que no fue diseñado.



### ADVERTENCIA: RIESGO DE ESTRANGULACIÓN- Pueden ocurrir lesiones graves o mortales.

#### No:

- ate cuerdas de saltar, tendedores, correas de animales u otros objetos que cuelguen, que no estén específicamente diseñados para usarse con este equipo.

### INSTALACIÓN:

1. Para reducir lesiones asegúrese que la zona se encuentre libre de obstáculos. Man tenga una distancia mínima de por lo menos 2 m de estructuras u obstrucciones tales como cercas, edificios, ramas bajas, tocones y/o raíces de árboles, rocas grandes, ladrillos, hormigón, garajes, casas, o cables eléctricos.
2. Elija un área nivelada para el equipo para reducir la probabilidad de que éste se vuelque
3. Proporcione suficiente espacio para que los niños utilicen el equipo de manera segura.
4. Asegúrese que todas las conexiones estén ajustadas. NO permita que los niños jueguen en el producto hasta que no esté completamente montado.
5. **Colocación de los adhesivos:**  
Limpie y seque la superficie en profundidad. Sitúe la lámina en la posición correcta. Presione desde el centro hacia los bordes.

### INSTRUCCIONES DE FUNCIONAMIENTO:

1. Un adulto debe supervisar a niños de todas las edades cuando jueguen en este producto.
2. Vista a los niños adecuadamente, lo cual incluye zapatos que calcen bien y que protejan los pies completamente.
3. Asegúrese que los niños:
  - se quiten antes de jugar en el equipo, objetos que puedan suponer un riesgo al quedar enredados y enganchados. Tales objetos incluyen: ponchos, bufandas y otras prendas sueltas, también cascos que se utilizan para bicicleta o para otros deportes.
4. Nunca permita que los niños:
  - utilicen el equipo de una manera para la que no fue diseñado.
  - se suban al juego cuando esté húmedo o cubierto de nieve.
  - utilicen el equipo cuando las temperaturas sean inferiores a 0°C (32°F). Los materiales plásticos pueden quebrarse y agrietarse.

### INSTRUCCIONES DE MANTENIMIENTO:

1. Examine el producto periódicamente por si hubiera componentes dañados o sueltos. Al principio de cada temporada vuelva a instalar cualquier pieza de plástico que haya quitado y guardado durante los meses de invierno. Al principio de cada temporada de uso y durante dicha temporada inspeccione lo siguiente por lo menos dos veces al mes:
  - todas las conexiones. Asegúrese que estén bien apretadas y apriételas según sea necesario.
  - la condición del equipo. Asegúrese que no haya indicaciones de desgaste tales como componentes que falten o estén dañados. Repárelos según sea necesario**Para obtener piezas de repuesto, consulte la información de contacto en la parte superior de la página 1.**
2. Para una limpieza general se recomienda una solución de agua y jabón suave.

### INSTRUCCIONES PARA LA ELIMINACIÓN:

1. Desármelo para evitar riesgos innecesarios. Recicle los componentes si tiene la posibilidad. La eliminación de este producto se debe realizar de conformidad con la normativa gubernamental.

## ITALIANO

Prodotto inteso per l'uso da parte di bambini dai 2 anni in su.

**OSSERVARE LE SEGUENTI DICHIARAZIONI E AVVERTENZE PER RIDURRE IL RISCHIO DI INFORTUNI GRAVI O FATALI.**

**CONSERVARE QUESTO FOGLIO PER FUTURO RIFERIMENTO.**



### ADVERTENCIA

- Insegnare ai bambini di non utilizzare il prodotto prima del montaggio.
- Non utilizzare senza sabbia o acqua nella base.
- Contiene fino a 9,5 l (2.5 gal.) di acqua. Contiene fino a 13,6 kg (30 lb) di sabbia.
- Utilizzare esclusivamente le palle fornite con l'unità.
- NON permettere MAI ai bambini di usare l'attrezzatura in modo diverso da quanto previsto.



### AVVERTENZE: RISCHIO DI STRANGOLAMENTO- Possono verificarsi lesioni personali gravi o morte.

#### Non:

- attaccare corde da salto, fili per il bucato, guinzagli o altri elementi pendenti non specificatamente progettati per l'utilizzo con questo apparecchio.

### INSTALLAZIONE:

1. Creare uno spazio privo di ostacoli per ridurre il rischio di lesioni. Mantenere una distanza minima di 2 m da strutture o da ostacoli (per esempio: recinzione, edifici, rami bassi sovrastanti, radici/ceppi di alberi, massi, mattoni, garage, case, cemento, o cavi elettrici).
2. Per ridurre le probabilità di ribaltamento del set di gioco, scegliere una posizione in piano.
3. Dotare di spazio a sufficienza in modo che i bambini possano utilizzare l'attrezzatura in modo sicuro
4. Verificare accuratamente che tutti i collegamenti siano ben saldi. NON permettere ai bambini di giocare con l'attrezzatura prima che questa sia stata completamente assemblata.
5. **Applicazione delle decalcomanie:**  
Pulire e asciugare l'area accuratamente. Posizionare la decalcomania al centro dell'area. Premere la decalcomania dal centro verso l'esterno

### ISTRUZIONI DI FUNZIONAMENTO:

1. È richiesta la presenza costante di un adulto durante il gioco per bambini di tutte le età.
2. Vestire i bambini in modo appropriato, incluso scarpe della misura appropriata che proteggano completamente i piedi.
3. Insegnare ai bambini:
  - rimuovere oggetti, prima di utilizzare il giocattolo, che possono creare pericoli se aggrovigliati e afferrati. Alcuni esempi: poncho, sciarpe e altri indumenti larghi, caschi per il ciclismo o per altri sport.
4. NON permettere MAI ai bambini di:
  - usare l'attrezzatura in modo diverso da quanto previsto,
  - arrampicarsi sull'attrezzatura quando è coperta di neve o bagnata.
  - utilizzare questo prodotto quando la temperatura è inferiore a 0°C (32°F). I materiali di plastica potrebbero diventare fragili e spezzarsi.

### ISTRUZIONI PER LA MANUTENZIONE:

1. Ispezionare periodicamente il prodotto per verificare la presenza di componenti allentati o danneggiati. All'inizio di ogni stagione, reinstallare le parti in plastica che potrebbero essere state rimosse e conservate nei mesi invernali. Controllare i seguenti elementi almeno due volte al mese durante l'utilizzo e all'inizio di ogni stagione:
  - tenuta di tutti i collegamenti. Serrare se necessario.
  - condizione dell'attrezzatura. Verificare la presenza di segni di usura, quali componenti danneggiati o mancanti. Riparare se necessario.**Per la sostituzione delle parti, vedere le Informazioni di contatto in alto alla Pagina 1.**
2. Per la pulizia generale si raccomanda acqua e sapone delicato.

### ISTRUZIONI PER LO SMALTIMENTO:

1. Smontare il prodotto in modo da impedire ogni pericolo. Riciclare quando possibile. Lo smaltimento deve essere effettuato in conformità con tutti i regolamenti previsti dal governo.

## NEDERLANDS

Bestemd voor gebruik door kinderen van 2 jaren en ouder.

**NEEM DE VOLGENDE VERKLARINGEN EN WAARSCHUWINGEN IN ACHT OM WAARSCHIJNLIJK ERNSTIG OF FATAAL LETSEL TE VERMINDEREN.**

**BEWAAR DIT BLAD VOOR TOEKOMSTIGE REFERENTIE.**



### WAARSCHUWING

- Instrueer kinderen het product niet te gebruiken tot het goed in elkaar is gezet.
- Niet gebruiken zonder zand of water in het voetstuk.
- Is groot genoeg voor 9,5 l (2,5 gal.) water. Is groot genoeg voor 13,6 kg (30 lb) zand.
- Gebruik alleen de ballen die zijn meegeleverd met dit product.
- Laat kinderen nooit de uitrusting gebruiken op een andere wijze dan beoogd.



### WAARSCHUWING: VERSTIKKINGSGEVAAR - Ernstig letsel of overlijden kan voorkomen.

#### Niet:

- springtouwen, waslijnen, leiband en andere loshangende dingen bevestigen die niet specifiek ontworpen zijn voor gebruik met deze uitrusting.

#### INSTALLATIE:

1. Creëer een obstakelvrije plaats om letsel te verminderen. Houd een minimale afstand van 2 m (6,5 feet) aan van structuren of obstructies (bijvoorbeeld: een hek, gebouwen, laaghangende takken, boomstompen/wortels, grote stenen, bakstenen, beton, garages, huizen, of elektrische draden).
2. Kies een vlakke ondergrond voor de uitrusting om de kans te beperken dat het speeltoestel omvalt.
3. Zorg voor genoeg ruimte zodat kinderen de uitrusting veilig kunnen gebruiken.
4. Controleer dat alle verbindingen goed vastzitten. Laat kinderen NIET spelen op het product totdat het volledig in elkaar is gezet.
5. **Plakplaatje aanbrengen:**  
Reinig en droog het gebied grondig. Centreer het plakplaatje in het gebied. Pas druk toe vanuit het midden naar de buitenrand.

#### BEDIENINGSINSTRUCTIES:

1. Een volwassene dient toezicht te houden op spelen op dit product voor kinderen van alle leeftijden.
2. Kleed kinderen op gepast wijze aan, waaronder goedpassende schoenen dragen die de voeten volledig beschermen.
3. Draag kinderen op:
  - alvorens op het toestel te spelen, artikelen te verwijderen die gevaren vormen wanneer ze verstrikt raken en gevangen worden. Voorbeelden zijn onder meer: poncho's, sjaals en andere losse kleding, fiets- en andere sporthelmen.
4. Laat kinderen nooit:
  - de uitrusting gebruiken op een andere wijze dan beoogd.
  - op de uitrusting klimmen wanneer die bedekt is met sneeuw of nat is.
  - dit product gebruiken wanneer de temperatuur onder 0°C valt. Plastic materiaal kan bros worden en scheuren.

#### ONDERHOUDSINSTRUCTIES:

1. Inspecteer het product periodiek op losse of beschadigde componenten. Installeer aan het begin van elk seizoen de plastic onderdelen die mogelijk zijn verwijderd en opgeslagen gedurende de wintermaanden opnieuw. Controleer de volgende zaken aan het begin van elk seizoen en ten minste tweemaal per maand tijdens het gebruikseizoen:
  - dat alle verbindingen stevig vastzitten. Draai ze zo nodig aan.
  - de toestand van de uitrusting. Zoek naar tekenen van slijtage, zoals gebroken of ontbrekende onderdelen. Repareer zo nodig.**Zie voor vervangende onderdelen de con tactgegevens bovenaan pagina 1.**
2. Voor algemene reiniging bevelen we een mild sopje aan.

#### AFVOERINSTRUCTIES:

1. Demonteer zodat er geen onredelijke gevaren bestaan. Recyclen wanneer mogelijk. Afvoeren moet gebeuren in overeenstemming met alle overheidsvoorschriften.

## PORTUGÊS

Destina-se a ser utilizado por crianças com 2 ou mais anos de idade

**RESPEITE AS SEGUINTEs ADVERTÊNCIAS E AVISOS PARA REDUZIR A PROBABILIDADE DE UMA LESÃO GRAVE OU FATAL.**

**GUARDA ESTA FOLHA PARA REFERÊNCIA FUTURA.**



### AVISO

- Instrua as Crianças para que não usem o produto até que esteja devidamente montado.
- Não utilizar sem areia ou água na base.
- Capacidade máxima de 9,5 l (2,5 gal.) de água. Capacidade máxima de 13,6 kg (30 lb) de areia.
- Utilizar apenas as bolas fornecidas com esta unidade.
- Nunca permita que as crianças utilize o equipamento de uma forma diferente da prevista.



### AVISO: PERIGO DE ESTRANGULAMENTO – Podem ocorrer ferimentos graves ou a morte.

#### Não:

- ate cordas de saltar, cordas da roupa, trelas de animais de estimação ou outros objectos suspensos não concebidos especificamente para a utilização com este equipamento.

#### INSTALAÇÃO:

1. Crie um local livre de obstáculo para reduzir a possibilidade de ferimentos. Man tenha uma distância mínima de 2 m de estruturas ou obstruções (exemplos: cercas, edifícios, árvores com ramos baixos, troncos/raízes de árvores, rochas de grandes dimensões, tijolos, betão, garagens, casas, garagem, dom, ou cabos eléctricos).
2. Escolha um local nivelado para o equipamento para reduzir as hipóteses de tombar.
3. Projecte espaço suficiente para que as crianças possam utilizar o equipamento em segurança
4. Verifique se todas as ligações estão apertadas. NÃO permita que as crianças brinquem no produto sem que esteja totalmente montado.
5. **Aplicação da decalcomania:**  
Limpar e secar a área cuidadosamente. Centrar a decalcomania na área. Pressionar a partir do centro para a zona exterior.

#### ISTRUZIONI DI FUNZIONAMENTO:

1. È richiesta la presenza costante di un adulto durante il gioco per bambini di tutte le età.
2. Vestire i bambini in modo appropriato, incluso scarpe della misura appropriata che proteggano completamente i piedi.
3. Insegnare ai bambini:
  - rimuovere oggetti, prima di utilizzare il giocattolo, che possono creare pericoli se aggraviati e afferrati.
  - Alcuni esempi: poncho, scarpe e altri indumenti larghi, caschi per il ciclismo o per altri sport.
4. NON permettere MAI ai bambini di:
  - usare l'attrezzatura in modo diverso da quanto previsto,
  - arrampicarsi sull'attrezzatura quando è coperta di neve o bagnata.
  - utilizzare questo prodotto quando la temperatura è inferiore a 0°C (32°F). I materiali di plastica potrebbero diventare fragili e spezzarsi.

#### ISTRUZIONI PER LA MANUTENZIONE:

1. Ispezione periodicamente o prodotto quanto a componenti solti o danneggiati. No início de cada sessão, instale novamente as peças em plástico que possam ter sido retiradas e guardadas durante os meses de inverno. Verifique os seguintes itens no início de cada época e, no mínimo, duas vezes por mês durante a utilização:
  - todas as ligações e parafusos quando ao aperto, aperte conforme necessário.
  - o estado do equipamento. Procure sinais de desgaste e danos, tais como componentes partidos ou em falta. Repare conforme necessário.**Per la sostituzione delle parti, vedere le Informazioni di contatto in alto alla Pagina 1.**
2. Per la pulizia generale si raccomanda acqua e sapone delicato.

#### ISTRUZIONI PER LO SMALTIMENTO:

1. Smontare il prodotto in modo da impedire ogni pericolo. Riciclare quando possibile. Lo smaltimento deve essere effettuato in conformità con tutti i regolamenti previsti dal governo.

Produkt przeznaczony dla dzieci w wieku powyżej 2 lat.  
**PRZESTRZEGANIE PONIŻSZYCH ZALECEŃ I OSTRZEŻEŃ ZMNIJSZY PRAWDOPODOBIEŃSTWO ODNIESIENIA POWAŻNYCH LUB ŚMIERTELNYCH OBRAŻEŃ CIAŁA.**  
**ZACHOWAĆ TĘ INSTRUKCJĘ DO PÓŹNIEJSZYCH KONSULTACJI.**



### WAARSCHUWING

- Polecić dzieciom, aby nie używały zabawki, dopóki nie zostanie odpowiednio zmontowana;
- Nie używać bez piasku lub wody w podstawie.
- Pojemność maks. ok. 9,5 l (2,5 gal.) woda. Pojemność maks. ok. 13,6 kg (30 lb) piasku.
- Używać wyłącznie piłek dostarczonych wraz z zestawem.
- Nigdy nie wolno pozwalać dzieciom na używanie urządzeń w sposób niezgodny z ich przeznaczeniem.



### OSTRZEŻENIE! RYZYKO UDUSZENIA – Zagrożenie poważnymi obrażeniami ciała lub śmiercią.

#### Nie wolno:

- przywiązywać skakanek, sznurów na bieliznę, smyczy ani innych swobodnie zwisających przedmiotów, które nie są specjalnie przeznaczone do użytku z tym urządzeniem

#### MONTAŻ:

1. Przygotować miejsce wolne od przeszkód, aby zmniejszyć ryzyko obrażeń. Zachować minimalną odległość 2 m od budynków i przeszkód (takich jak ogrodzenia, budynki, nisko zwisające gałęzie, pnie/ korzenie drzew, duże kamienie, cegły, beton, sznury na bieliznę i napowietrzne linie energetyczne).
2. Wybrać poziome podłoże do sprzętu w celu zmniejszenia prawdopodobieństwa przewrócenia się zestawu do gry
3. Zapewnić dość miejsca, aby dzieci mogły bezpiecznie korzystać z urządzenia
4. Upewnić się, że wszystkie połączenia są dokręcone. NIE pozwalać dzieciom na zabawę na produkcie przed zakończeniem jego montażu.
5. **Umieszczanie naklejek:**  
Należy dokładnie wyczyścić i wysuszyć powierzchnię. Umieścić naklejkę na środku. Docisnąć od środka ku krańcom.

#### ISTRUZIONI DI FUNZIONAMENTO:

1. Wszystkie dzieci bawiące się na produkcie, niezależnie od wieku, wymagają nadzoru osoby dorosłej.
2. Dzieci Dress odpowiednio, w tym odpowiednie buty rozmiar, które chronią nogi całkowicie.
3. Insegnare ai bambini:  
- przed użyciem należy usunąć wszelkie objekty, które mogłyby się wplątać w urządzenie. Na przykład: peleryny, szaliki i inne luźne ubrania, kaski do jazdy na rowerze czy innych sportów
4. Nigdy nie wolno pozwalać dzieciom na:  
- używanie urządzeń w sposób niezgodny z ich przeznaczeniem;  
- wchodzenie na urządzenia pokryte śniegiem lub mokre;  
- używanie produktu przy temperaturze poniżej 0°C; materiały plastikowe stają się wtedy kruche i pękają.

#### ISTRUZIONI PER LA MANUTENZIONE:

1. Produkt należy regularnie sprawdzać pod kątem poluzowanych lub uszkodzonych komponentów. Na początku każdego sezonu należy zamontować ponownie wszystkie części z tworzywa sztucznego, które na czas zimy zostały zdemontowane i przechowywane. Sprawdzić następujące elementy na początku oraz co najmniej dwa razy w miesiącu w sezonie użytkowania:  
- wszystkie połączenia pod kątem prawidłowego zamocowania. W razie potrzeby dokręcić.  
- stan sprzętu. Sprawdzić pod kątem oznak zużycia, takich jak pęknięcia lub brakujące elementy. W razie potrzeby naprawić.

**Wszystkie uszkodzone lub zużyte części należy odpowiednio wymieniać. Informacje na temat części zamiennych podano w informacjach kontaktowych na początku strony 1.**

2. Do zwykłego mycia zalecamy wodę z łagodnym środkiem myjącym.

#### ISTRUKCJA UTYLIZACJI:

1. Należy rozmontować, nie stwarzając niepotrzebnego zagrożenia. Jeśli to możliwe, utylizować. Utylizowanie musi odbywać się zgodnie z wszelkimi przepisami krajowymi.

供 2 岁及以上儿童使用。  
 阅读以下陈述和警示，减少严重或致命伤害发生的可能性。  
 保存本说明书以供今后参考。



### 警示:

- 告诫儿童 不要在产品被正确组装前使用。
- 底座中未填充沙或水时，请勿使用
- **最多可容纳 2.5 加仑 (9,5 升) 的水和 30 磅 (13,6 公斤) 的沙土。**
- 请只使用随此装置提供的球
- 决不允许儿童 以规定以外的方式使用设备。



### 警示: 窒息危险 - 可能会造成重伤或死亡。

#### 请勿:

- 将不是专门为该设备设计的物品用于设备，例如跳绳、晒衣绳、宠物牵引带或其他松垂的物品。

#### 安装:

1. 腾出一块空地，以减少受伤的可能。与建筑物或障碍物至少保持 6.5 英尺 (2 米) 的距离 (例如: 栅栏、建筑、车库、房屋、低垂的树枝、树桩/树根、大石块、砖块、混凝土、晒衣绳或电线)。
2. 选择水平位置放置设备，减少装置倾倒或松填铺面材料在暴雨天被冲走的可能性。
3. 提供足够的空间，让孩子们可以安全使用设备 (例如: 对于可进行多项活动的结构，滑道不得位于秋千前方)。
4. 将动态活动与安静的活动分开 (例如: 将秋千和沙箱隔开)。
5. 检查所有连接处是否都牢牢固定。在产品完全组装前，切勿让儿童使用。

#### 操作说明:

1. 该产品适合各年龄段的儿童使用，但需有成人监督。
2. 为儿童穿上合适的衣物，包括能全面保护双脚的合脚鞋。
3. 告诫儿童:  
- 在玩设备前，取下可能会造成儿童被缠住和被困等危险的物品。例如: 披风、围巾、其他宽松的衣服、自行车头盔或其他运动头盔。
4. 决不允许儿童:  
- 以规定以外的方式使用设备。  
- 在设备被冰雪覆盖或潮湿的情况下攀爬设备。  
- 在气温低于 32° F (0° C) 时使用本产品。因为塑料材质可能会变脆和开裂。

#### 维护说明:

1. 定期检查产品，查看是否有松动或损坏的部件。  
在每个季节开始时，重新安装所有因冬季而拆除存放的塑料部件，如秋千、绳梯等。在每个季节开始的使用期间，至少每月检查两次下列部件:  
- 所有连接和螺栓的松紧度，如有需要加以紧固。  
- 设备状态。检查是否有磨损的迹象，例如部件破损或丢失，管道弯曲和木材表面开裂。必要时进行维修。  
根据需要进行更换所有损坏或磨损部件。有关部件更换，请参阅第 1 页顶部的联系信息。
2. 对于一般的清洗，我们建议使用温和的肥皂水。

#### 处理指南:

1. 如可能，请回收利用。处理时必须遵守所有的政府规章。

مخصص لاستخدام الأطفال من سن سنتين فأعلى.  
قم بمراجعة الملاحظات والتحذيرات التالية لتقليل إمكانية التعرض لإصابة خطيرة أو مميتة.  
احتفظ بهذا الدليل للرجوع إليه في المستقبل .

**تحذير:**

- وجّه الأطفال للقيام بما يلي لا تستخدم المنتج إلى أن يتم تجميعه بشكل صحيح
- لا تستخدمه بدون رمل أو مياه في القاعدة
- يسع ما يصل إلى 2.5 غالون من المياه (9.5 لتر) وما يصل إلى 30 رطل ( 13.6 كجم) من الرمل.
- استخدم فقط الكرات المقدمة مع هذه الوحدة
- لا تدع الأطفال يفعلون ما يلي استخدام الجهاز بطريقة مغايرة للطريقة المحددة،

**تحذير: خطر الشنق - قد تحدث إصابة خطيرة أو وفاة.**

لا تقم بما يلي:

تركيب حبال القفز، أو حبال الغسيل، أو زمامات الحيوانات الأليفة أو غيرها من الأجزاء السائبة المتدلية غير المصممة تحديداً للاستخدام مع هذا الجهاز.

**التركيب**

1. احرص على خلو موقع التركيب مكن أي عوائق لتقليل إمكانية التعرض لإصابة. حافظ على وجود مسافة 6.5 أقدام (مترين) على الأقل بين الجهاز والهيكل أو العوائق (أمثلة: سياج، أو مبان، أو منزل، أو فروع شجر متدلية لأسفل، أو جذوع/جذور أشجار، أو صخور كبيرة، أو طوب، أو خرسانة، أو حبال غسيل، أو أسلاك كهربائية).
2. اختر موقعاً مستويًا للجهاز للتقليل من احتمال انقلاب مجموعة اللعب، أو انجراف المواد السائبة المستخدمة في فرش الموقع مع المطر الغزير.
3. قم بتوفير حيز كاف حتى يمكن للأطفال استخدام الجهاز بأمان (مثال: بالنسبة للهيكل التي لها استخدامات متعددة، ينبغي ألا يكون موضع هبوط الطفل من على الزلافة أمام أي أرجوحة).
4. افحص جميع الوصلات للتأكد من أنها محكمة. لا تسمح للأطفال باللعب على المنتج حتى يتم تركيبه بالكامل.

**تعليمات التشغيل:**

1. يجب أن يقوم شخص بالغ بالإشراف على الأطفال المستخدمين لهذا المنتج من جميع الأعمار.
  2. تأكد من ارتداء الأطفال ملابس ملائمة، بما في ذلك أحذية ذات مقاس مناسب لكي تحمي أقدامهم بشكل كامل.
  3. وجه الأطفال للقيام بما يلي:
- إزالة الأدوات التي تشكل مخاطر إذا تشابكوا أو تعلقوا بها، وذلك قبل اللعب على الجهاز. من الأمثلة على ذلك: العباات (الكابات)، والأوشحة، والملابس الفضفاضة، وخوذات الدراجات وغيرها من الخوذات الرياضية.
4. لا تدع الأطفال يفعلون ما يلي:
- استخدام الجهاز بطريقة مغايرة للطريقة المحددة،
  - التسلق على الجهاز إذا كان مغطى بالثلج أو الندى.
  - استخدام المنتج إذا كانت درجة الحرارة أقل من 32 درجة فهرنهايت (صفر مئوية). قد تصبغ المواد البلاستيكية هشّة ومشققة.

**إرشادات الصيانة:**

1. افحص المنتج بصفة دورية للبحث عن أية مكونات مفككة أو تالفة.
  - افحص العناصر التالية في بداية كل موسم مرتين على الأقل شهرياً خلال الاستخدام:
  - جميع الوصلات والصواميل للتأكد من إحكامها، وأحكام ربطها إذا لزم الأمر.
  - حالة الجهاز. ابحث عن أية علامات للبلبي والاهتراء، مثل الأجزاء المكسورة أو المفقودة، والمواسير أو الأنابيب المثنية، والأسطح الخشبية التالفة. قم بإجراء التصليحات اللازمة.
  - استبدل جميع الأجزاء التالفة أو البالية حسب الحاجة. بالنسبة لقطع الغيار، انظر: معلومات الاتصال في أعلى الصفحة 1.
  2. للتنظيف العام نوصي باستخدام مياه بصابون مخفف.
- إرشادات التخلص من المنتج:
1. قم بفك الجهاز بما لا يدع مجالاً لوجود أي مخاطر الرجاء إعادة التدوير إن أمكن. يجب أن تتوافق طريقة التخلص من المنتج مع كل القوانين الحكومية.

Thank you for purchasing the Step2® Shootin' Hoops Pro basketball Set™. We'd appreciate a few minutes of your time to complete a brief survey so we can continue providing you with great products.

To participate, please visit our website at:

**[www.step2.com/survey/?partnumber=735700](http://www.step2.com/survey/?partnumber=735700)**

Thank you for your time,  
your friends at Step2.



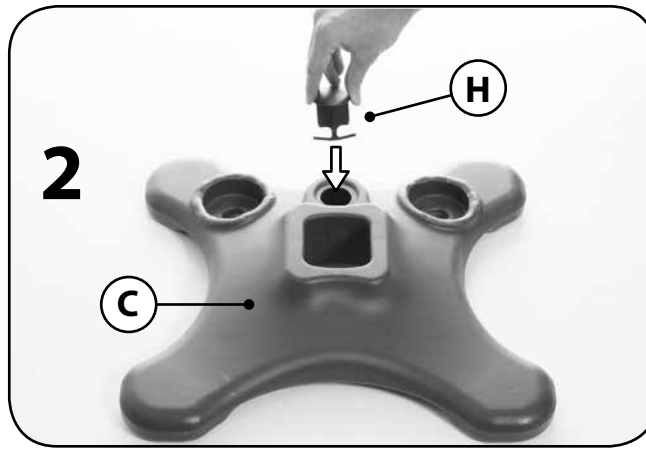
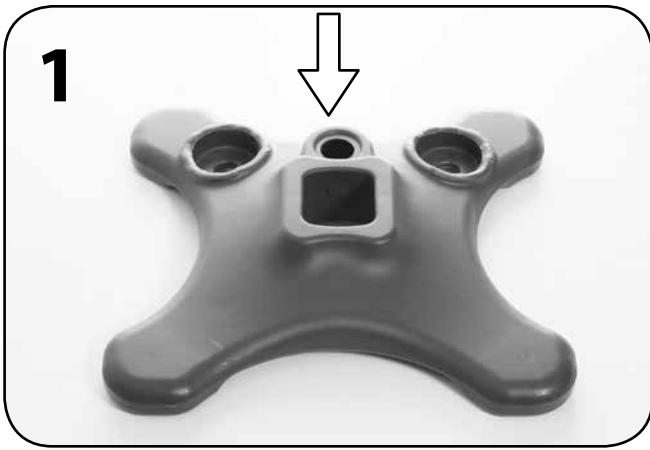

Fill the Base (C) with 2.5 gallons of water or 30 lbs of sand. Once filled, seal base with plug (H). Always use equipment with Base (C) weighted.  
UNSTABLE EQUIPMENT CAN CAUSE INJURY.

Remplissez la base (C) avec 9,5 l (2,5 gallon) d'eau ou 13,6 kg (30 lb) de sable. Une fois que la base est remplie, fermez-la avec le bouchon (H). Utilisez toujours l'équipement avec la base (C) alourdie.  
ÉQUIPEMENT INSTABLE. PEUT PROVOQUER DES BLESSURES.

Llene la base (C) con 9,5 litros (2,5 galones) de agua o 13,6 Kg (30 libras) de arena. Una vez que esté llena, tape bien la base con el tapón (H). Siempre utilice el juego con la base (C) cargada.  
UNA ESTRUCTURA INESTABLE PUEDE PROVOCAR LESIONES.

Riempire la base (C) con 9,5 litri di acqua o con 13,6 kg di sabbia. Dopo il riempimento, chiudere la base con il tappo (H). Utilizzare sempre l'attrezzatura dopo aver riempito la base (C).  
UN'ATTREZZATURA INSTABILE PUÒ CAUSARE DANNI.

Vul het voetstuk (C) met 9,5 liter water of 13,6 kilogram zand. Als het voetstuk is gevuld, maakt u het dicht met de plug (H). Gebruik de uitrusting altijd terwijl het voetstuk (C) met ballast is gevuld.  
INSTABIELE UITRUSTING KAN LETSEL VEROORZAKEN.

a Base (C) com 9,5 litros de água ou 13,6 kg de areia. Depois de encher, tape a base com a rolha (H). Utilize sempre o equipamento com a Base (C) cheia.  
O EQUIPAMENTO INSTÁVEL PODE PROVOCAR FERIMENTOS.

Napełnić podstawę (C) 9,5 litrami wody lub około 13,6 kg piasku. Po napełnieniu uszczelnić podstawę za pomocą korka (H). Zawsze korzystać ze sprzętu z wyważoną podstawą (C).  
NIESTABILNY SPRZĘT MOŻE SPOWODOWAĆ OBRAŻENIA CIAŁA.

使用 2.5 加仑水或 30 磅沙填充底座 (C)。填充完成后，使用塞子 (H) 密封底座。在使用设备之前，请务必装上底座 (C)。设备不稳定可能会造成伤害。

ملء القاعدة (C) بـ 2.5 جالون من المياه أو 30 رطلاً من الرمل. بمجرد أن تمتلئ أغلقها بإحكام بالسدادة (H). استخدم الجهاز دائماً مع موازنة القاعدة (C). المعدات غير المستقرة يمكن أن تسبب إصابة.

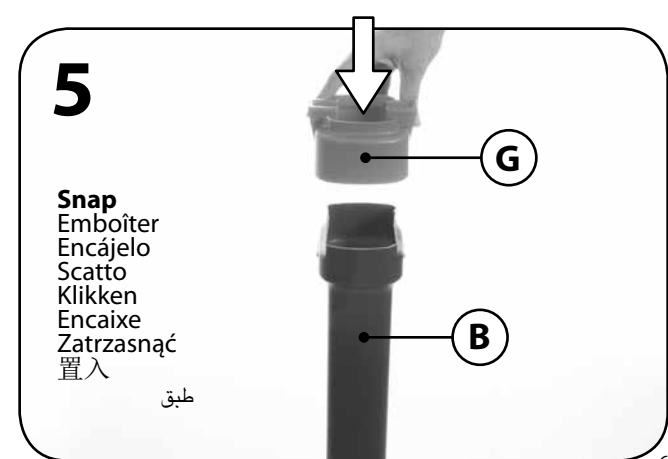
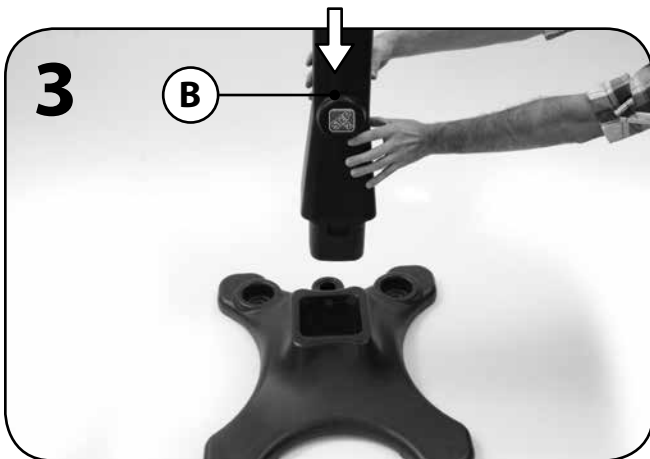

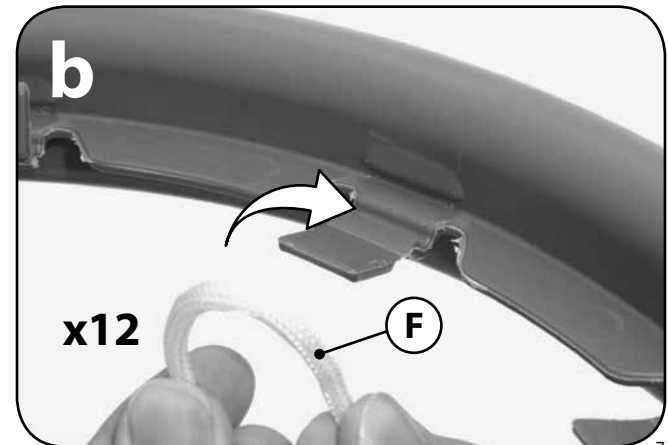
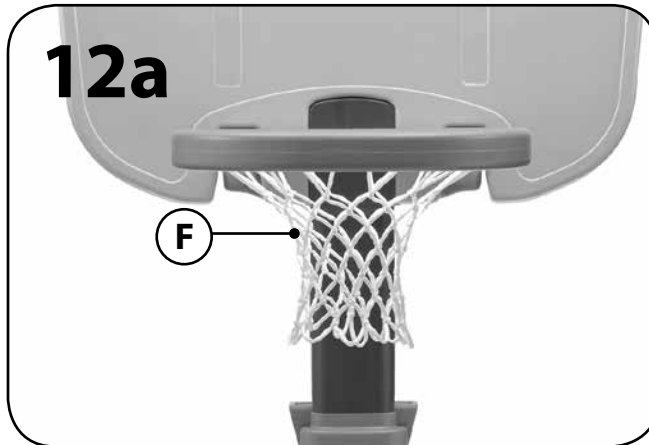
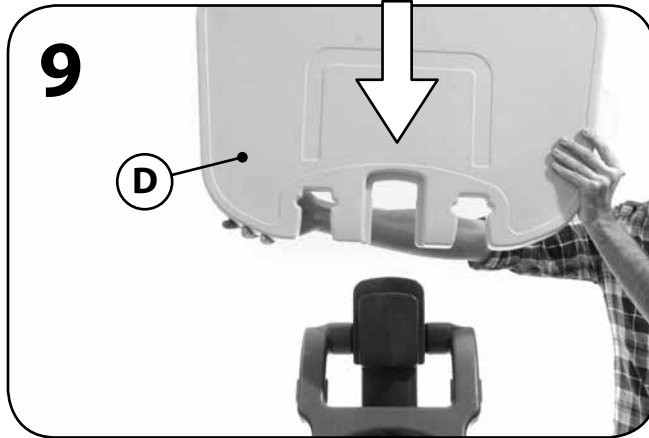
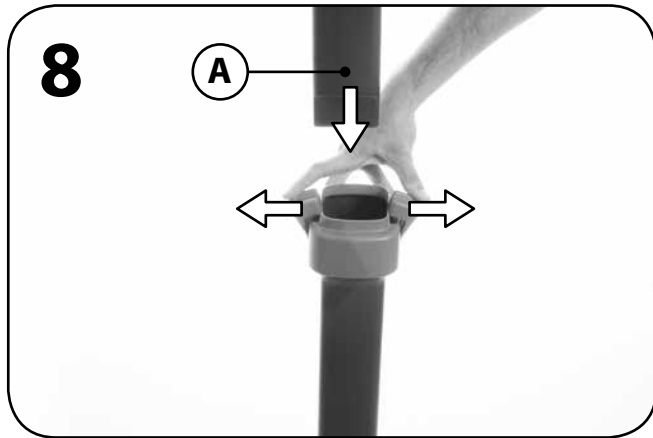
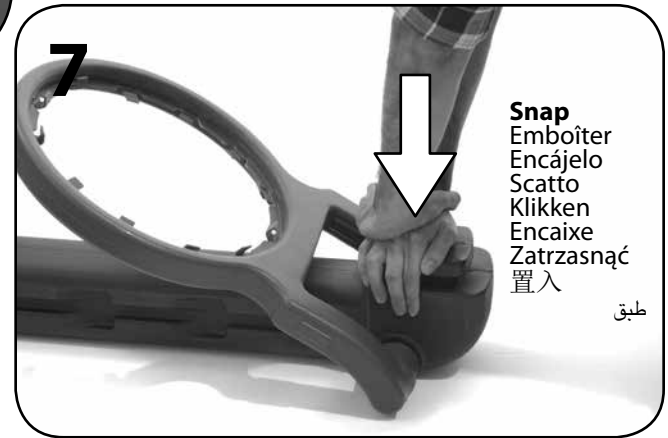
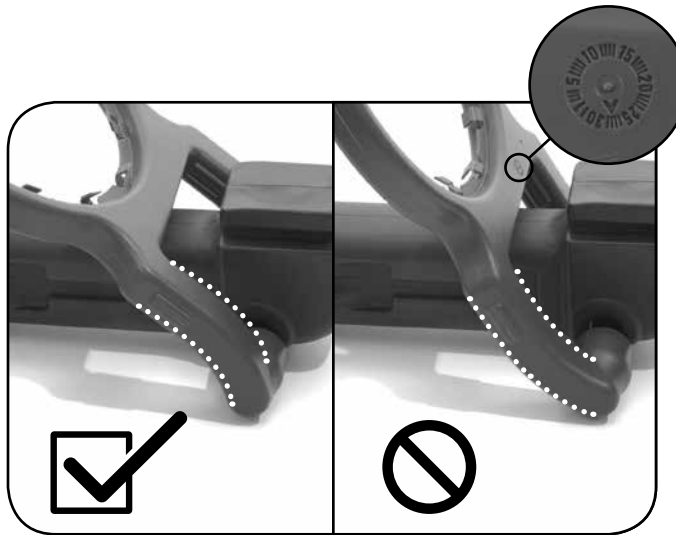
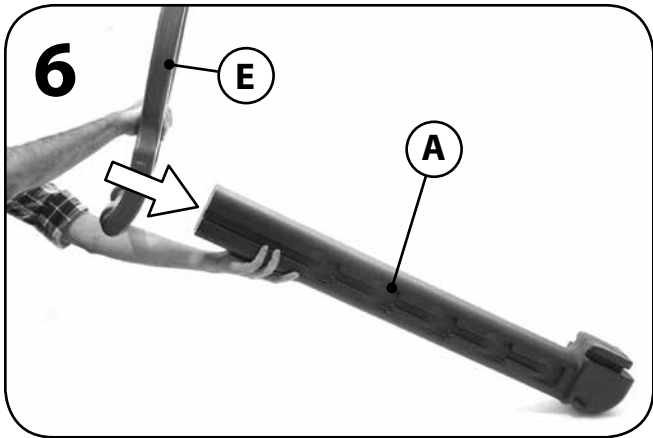

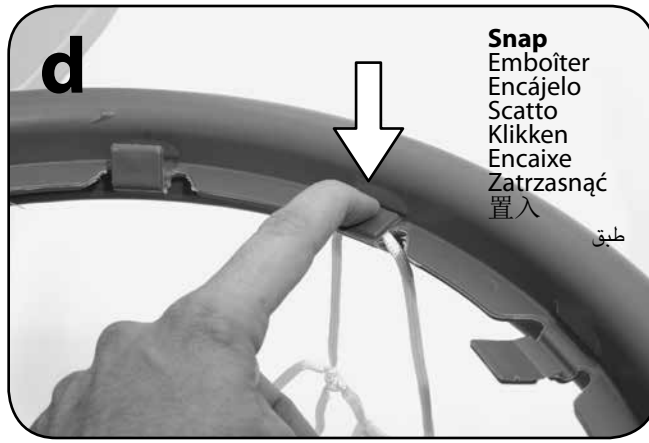
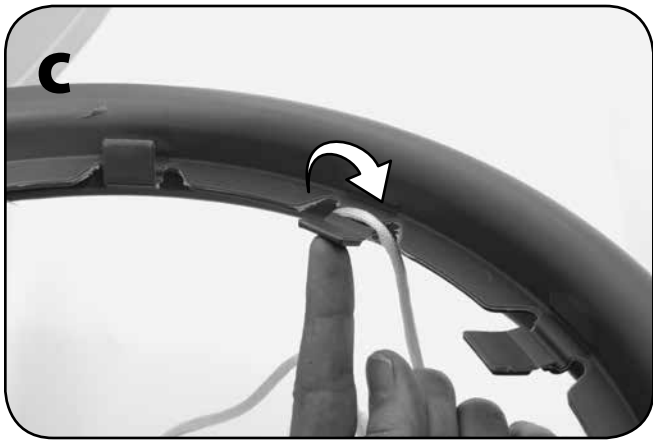

**Snap**  
Emboïter  
Encájelo  
Scatto  
Klikken  
Encaixe  
Zatrzasnąć  
置入

طبق

## 13

### Decal Application

Application des décalcomanies / Colocación de los adhesivos  
Applicazione delle decalcomanie / Plakplaatje aanbrengen  
Aplicação da decalcomania / Umieszczanie naklejek/  
贴纸置放/

وضع الملصق:





**Note:** New “child safe” may cause paint on balls to feel tacky. This is not a defect and will improve as part is exposed to air.

**Remarque:** Le nouveau matériau « sans danger pour les enfants » peut sembler collant sur la peinture. Ce n'est pas un défaut et cela s'atténuera avec l'exposition à l'air de la partie peinte.

**Nota:** El nuevo material “seguro para niños” puede hacer que la pintura en las pelotas se sienta pegajosa. Este no es un defecto y mejorará con la exposición al aire.

**Nota:** Il nuovo sistema di “sicurezza per i bambini” potrebbe rendere appiccicosi i rivestimenti dei palloni. Non si tratta di un difetto e tali condizioni miglioreranno con l'esposizione al sole.

**NB:** Nieuw ‘kindveilig’ kan veroorzaken dat de verf op de ballen kleverig aanvoelt. Dit is geen defect en wordt beter naarmate het onderdeel aan lucht wordt blootgesteld.

**Nota:** As novas directrizes “seguro para crianças” podem fazer com que a tinta nas bolas pareça pegajosa. Isto não é um defeito e melhora à medida que a peça é exposta ao ar.

**Uwaga:** Nowa opcja „child safe” (bezpieczeństwo dzieci) może sprawiać, że farba na piłkach może wydawać się lepka. Nie jest to błąd i z czasem zaniknie w wyniku wystawienia na działanie powietrza.

注意：新的《儿童安全》可能会要求在球上喷漆，造成黏黏的感觉。这并不属于产品缺陷，会随着篮球暴露在空气中而得到改善。

ملاحظة: قد تتسبب المادة الجديدة "الأمن على الأطفال" في الإحساس بأن طلاء الكرة لزجًا. هذا ليس عيبًا وسيزول بتعرض الجزء اللزج للهواء.

**To inflate:** Use a standard bicycle pump with an inflating pin as shown. Locate inflation valve, insert pin and use pump to inflate. Inflate slowly and check ball dimensions frequently.

**Caution:** Do not OVER-INFLATE!

Over-inflation can stretch and permanently damage material or cause balls to burst.

**Pour gonfler :** Utilisez une pompe à bicyclette standard dotée d'une aiguille de gonflage comme indiqué. Repérez la valve de gonflage, insérez l'aiguille et utilisez la pompe pour gonfler. Gonflez lentement et vérifiez les dimensions du ballon fréquemment.

**Attention :** Ne pas SURGONFLER !

Un surgonflage peut étirer le matériau ou provoquer l'éclatement du ballon.

**Para inflarla:** Utilice una bomba de bicicleta con aguja de inflado estándar tal y como se muestra. Localice la válvula de inflado, introduzca la aguja y utilice la bomba para inflarla. Infle la pelota lentamente verificando con frecuencia sus dimensiones.

**Precaución:** ¡No la INFLE DEMASIADO!

El hacerlo puede estirar el material y estropearlo de manera permanente o hacer que la pelota se reviente.

**Per gonfiare il pallone:** Usare una pompa standard per bicicletta con ago come mostrato. Inserire l'ago nella valvola per la gonfiatura e utilizzare la pompa per gonfiare il pallone. Gonfiare lentamente e controllare frequentemente le dimensioni del pallone.

**Attenzione:** Non GONFIARE ECCESSIVAMENTE!

Una gonfiatura eccessiva può tendere e danneggiare permanentemente il materiale del pallone oppure causarne lo scoppio.

**Vullen:** Gebruik een gewone fietspomp met een vulpen zoals afgebeeld. Zoek de vulklep op, breng de pen in en gebruik de pomp om de bal te vullen. Vul langzaam en controleer de afmetingen van de bal vaak.

**Let op:** Niet TE VER VULLEN!

Te ver vullen kan het materiaal uitrekken en permanent beschadigen of ertoe leiden dat de ballen barsten.

**Para encher:** Utilize uma bomba de bicicleta normal com um pipo de enchimento como se mostra. Localize a válvula de enchimento, introduza o pipo e utilize a bomba para encher. Encha lentamente e verifique as dimensões da bola frequentemente.

**Atenção:** Não ENCHER DEMASIADO!

Ao encher demasiado pode esticar e danificar permanentemente o material ou provocar a explosão das bolas.

**Aby napompować piłkę:** Stosować standardową pompkę do roweru z igłą, jak pokazano na zdjęciu. Znaleźć zawór powietrzny dętki, umieścić igłę i napompować piłkę. Pompować powoli i regularnie sprawdzać rozmiary piłki.

**Uwaga:** Nie NAPOMPOWYWAĆ ZBYT MOCNO POWIETRZEM!

Zbyt mocne napompowanie powietrzem może rozciągnąć i trwale uszkodzić materiał lub spowodować rozsądzenie piłki.

充气：使用标准的自行车打气筒和图中所示的充气针。找到充气阀，插入充气针，然后使用打气筒打气。缓慢打气，时刻关注球的大小。

警告：不要充气过量！

充气过量会拉伸并永久性地损害材料，甚至可能会导致篮球爆裂。



**Basketball: Maximum Circumference: 16"**

Ballon de basket : Circonférence maximale 40,64 cm (16 po)

Pelota de baloncesto: Circunferencia máxima: 40,64 cm (16")

Pallone da pallacanestro: Circonferenza massima: 40,64 cm (16")

Basketbal: Maximumomtrek: 40,64 cm (16")

Bola de basquetbol: Circunferência máxima: 16"

Piłka koszykowa: Maksymalny obwód: 40,64 cm

籃球：最大圓周：16 英寸

كرة السلة: الحد الأقصى لمحيط الكرة: 16"

لنفخ الكرة: استخدم منفخ دراجات عادي مزود بإبرة نفخ كما هو موضح. حدد المكان الخاص بصمام النفخ، أدخل الإبرة فيه واستخدم المنفخ للنفخ. انفخ ببطء وتحقق من أبعاد الكرة باستمرار.

تحذير: لا تفرط في النفخ!

الإفراط في النفخ يمكن أن يتسبب في تمدد خامة الكرة وإتلافها نهائيًا أو قد يتسبب في انفجار الكرة.